

# OPTILUMEN

## Reinraumleuchten 2012



### Reinraum Ein- und Anbauleuchten

Störungsfreier Betrieb im Reinraum, im Labor oder im OP bieten ein Maximum an Schutz für Mensch und Produktion und sind die Erfolgsfaktoren für Sicherheit und Qualität.

Mit unseren Produkten für den Reinraum sind wir seit 20 Jahren ein zuverlässiger Partner für unsere Kunden. Unsere Produkte sind in enger Zusammenarbeit mit führenden Herstellern und Erbauern von Reinräumen entwickelt worden, denn nur die Abstimmung aller Gewerke miteinander bringt ein optimales Resultat. Unsere hochwertigen Ein- und Anbauleuchten eignen sich für alle gängigen Reinraum-Deckensysteme. Leuchten mit Sondermaßen und speziellen Anforderungen wie Ausführung in Edelstahl, LED, spezielle Lampensystem, Scheiben in ESG (Einscheiben-Sicherheitsglas), Scheiben in VSG (Verbundsicherheitsglas) sind auf Anfrage lieferbar. Unsere Ein- und Anbauleuchten-Systeme sind mit TL-D Leuchtstofflampen, TL5-Leuchtstofflampen, Kompakt-Leuchtstofflampen und LED verfügbar. Um die hohen lichttechnischen Anforderungen in den Reinräumen zu realisieren, steht eine Vielzahl von Rastern und Abdeckscheiben für IP20, IP40, IP54, und IP 65 Anwendungen zur Verfügung. Standardmäßig sind unsere Reinraumleuchten mit elektronischem Vorschaltgerät ausgestattet. Zur Verfügung stehen jedoch auch analoge dimmbare Vorschaltgeräte 1-10V, Dali-Vorschaltgeräte und Multiwatt-Vorschaltgeräte. Auch können Sie unsere Decken-Einbauleuchten mit unserem von außen zugänglichen Stecksystem ECO-INST oder natürlich auch mit einem Wieland-Stecksystem erhalten.



### PASSGENAUE PLANUNG

Wir unterstützen Sie mit unserem Wissen und unserem Know How bei der Planung Ihrer Projekte.

AKA LIGHTING ist ein Unternehmen mit starken Idealen und Ideen, welches sich auf die Konzeptionierung, Projektierung und Realisierung von Beleuchtungsanlagen für Gewerbe, Industrie sowie im öffentlichen Bereich spezialisiert hat. Seit über 20 Jahren beschäftigen wir uns mit dem Medium Licht.

Umweltschutz, Umweltpolitik, Energieeinsparung, Energieeffizienz, Nachhaltigkeit, CO2-Reduktion, Kostensenkung sind richtungsweisende Begriffe im gewerblichen und industriellen Sektor. Unsere Antwort hierauf liegt im erstellen von komplexen Konzepten und Lösungen. Hierzu zählen auch komplexe Wirtschaftlichkeitsberechnung und Entwicklungen um Ihnen Intelligente Lösungen anbieten zu können.

AKA LIGHTING versteht seinen Auftrag, industrielle- und öffentliche Beleuchtungsanlagen energieeffizienter und damit nachhaltiger zu gestalten. Die Erarbeitung von Licht- und Steuerungskonzepten sowie eine konzentrierte Auswahl der richtigen Licht- und Steuerungskomponenten garantieren die Qualität und die richtige Lösung - Innovatives Licht.

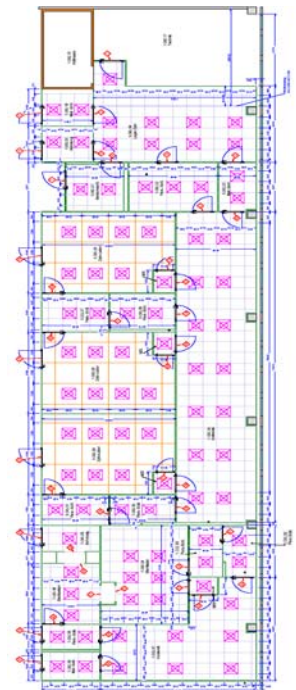

**TEARDROPLEUCHTE TDL**

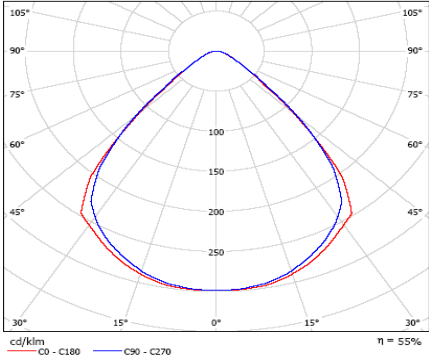
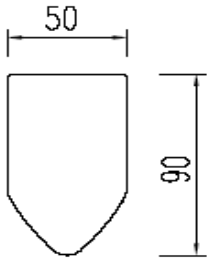

**TEARDROPLEUCHTE TDL**

Gehäuse aus elektrolytisch verzinktem Stahlblech in RAL 9003 lackiert. Die Leuchte kann mit TL5-Leuchtstofflampen und TL-D Leuchtstofflampen bestückt werden. Der el. Anschluss erfolgt mittels 3-pol. Steckanschlussklemme. Serienmäßig ist die Leuchte mit einem Warmstart EVG (Osram, Philips, ect.) ausgestattet. Die Abdeckung aus Polycarbonat ist mit einer tropfenförmigen Längsprismenwanne zur optimalen Lichtlenkung.

TDL ist in IP20 optional in IP65 lieferbar. Schutzklasse I, CE-Zeichen, F-Zeichen

TYP	Leuchtmittel (LBS)	Watt (W)	Maße (mm)	Ausschnitt	Gewicht (kg)	Schutzart	Bestellnummer
TDL-118-35-23	1 x TL-D	18	600 x 90 x 50		2,5	IP65	2001001815
TDL-138-35-23	1 x TL-D	38	900 x 90 x 50		2,9	IP65	2001001816
TDL-136-35-23	1 x TL-D	36	1200 x 90 x 50		3,0	IP65	2001001817
TDL-158-35-23	1 x TL-D	58	1500 x 90 x 50		3,4	IP65	2001001818
TDL-114-35-23	1 x TL5	14	600 x 90 x 50		2,5	IP65	2001001819
TDL-124-35-23	1 x TL5	24	600 x 90 x 50		2,5	IP65	2001001820
TDL-121-35-23	1 x TL5	21	900 x 90 x 50		2,7	IP65	2001001821
TDL-139-35-23	1 x TL5	39	900 x 90 x 50		2,7	IP65	2001001822
TDL-128-35-23	1 x TL5	28	1200 x 90 x 50		3,0	IP65	2001001823
TDL-154-35-23	1 x TL5	54	1200 x 90 x 50		3,0	IP65	2001001824
TDL-135-35-23	1 x TL5	35	1500 x 90 x 50		3,4	IP65	2001001825
TDL-149-35-23	1 x TL5	49	1500 x 90 x 50		3,4	IP65	2001001826
TDL-180-35-23	1 x TL5	80	1500 x 90 x 50		3,4	IP65	2001001827

## Reinraumleuchte ACLR-DP

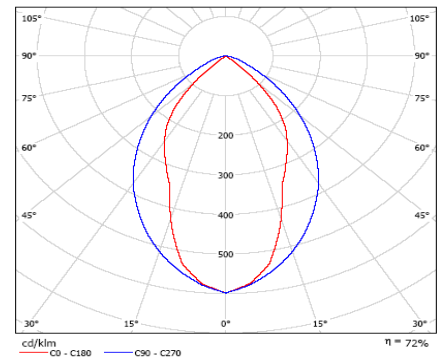
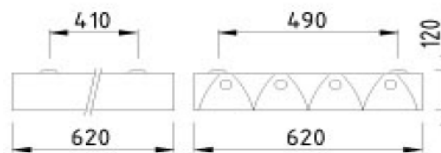
**Reinraum-Anbauleuchte ACLR-DP BAP** zum Anbau an Reinraumdecken.

Gehäuse aus elektrolytisch verzinktem Stahlblech in RAL 9010 lackiert. Gehäuseabschluss mit thermisch gehärteter Abdeckscheibe 5 mm stark. Die klare Abdeckscheibe (41) Abdeckscheibe ist mit einer umlaufenden Dichtung, zum Gehäuse abgedichtet und wird mittels Edelstahlschrauben gehalten. Die Leuchte wird mit einem hocheffizientem Darklight Parabolspiegelraster (15) aus hochglänzendem Reinstaluminium 99,98%, gemäß DIN EN 12464-1, 65°/1000cd geliefert.

Sie kann mit Kompaktleuchtstofflampen TC-L, TL5-Leuchtstofflampen oder TL-D - Leuchtstofflampen bestückt werden. Der el. Anschluss erfolgt mittels 3-pol. Steckanschlussklemme. Serienmäßig ist die Leuchte mit einem Warmstart EVG (Osram, Philips, ect.) ausgestattet. Die Leuchte ist resistent gegen Umwelteinflüsse, Reinigungs- und Desinfektionsmittel.

ACLR.DP ist in IP65 lieferbar. Schutzklasse I, CE-Zeichen, F-Zeichen

TYP	Leuchtmittel (LBS)	Watt (W)	Maße (mm)	Ausschnitt	Gewicht (kg)	Schutzart	Bestellnummer
-----	-----------------------	-------------	--------------	------------	-----------------	-----------	---------------

**Für TL-D Leuchtstofflampen**

ACLR-DP-318-35-15-41	3 x TL-D	18	621 x 621 x 120	600 x 600	8,8	IP65	2001001670
ACLR-DP-418-35-15-41	4 x TL-D	18	621 x 621 x 120	600 x 600	9,0	IP65	2001001671
ACLR-DP-236-35-15-41	2 x TL-D	36	1297 x 367 x 120	1275 x 345	9,6	IP65	2001001672
ACLR-DP-336-35-15-41	3 x TL-D	36	1297 x 367 x 120	1275 x 345	10,0	IP65	2001001673
ACLR-DP-258-35-15-41	2 x TL-D	58	1597 x 367 x 120	1575 x 345	11,5	IP65	2001001674
ACLR-DP-358-35-15-41	3 x TL-D	58	1597 x 367 x 120	1575 x 345	12,0	IP65	2001001675

**Für TL5 Leuchtstofflampen**

ACLR-DP-314-35-15-41	3 x TL5	14	621 x 621 x 120	600 x 600	8,8	IP65	2001001676
ACLR-DP-414-35-15-41	4 x TL5	14	620 x 620 x 85	600 x 600	9,0	IP65	2001001677
ACLR-DP-324-35-15-41	3 x TL5	24	620 x 620 x 85	600 x 600	8,8	IP65	2001001678
ACLR-DP-424-35-15-41	4 x TL5	24	620 x 620 x 85	600 x 600	9,0	IP65	2001001679
ACLR-DP-228-35-15-41	2 x TL5	28	1247 x 277 x 85	925 x 255	9,6	IP65	2001001680
ACLR-DP-328-35-15-41	3 x TL5	28	1247 x 277 x 85	925 x 255	10,0	IP65	2001001681
ACLR-DP-254-35-15-41	2 x TL5	54	1247 x 277 x 85	925 x 255	9,6	IP65	2001001682
ACLR-DP-354-35-15-41	3 x TL5	54	1247 x 277 x 85	925 x 255	10,0	IP65	2001001683
ACLR-DP-235-35-15-41	2 x TL5	35	1547 x 277 x 85	1225 x 255	9,8	IP65	2001001684
ACLR-DP-335-35-15-41	3 x TL5	35	1547 x 277 x 85	1225 x 255	10,2	IP65	2001001685
ACLR-DP-249-35-15-41	2 x TL5	49	1547 x 277 x 85	1225 x 255	9,8	IP65	2001001686
ACLR-DP-349-35-15-41	3 x TL5	49	1547 x 277 x 85	1225 x 255	10,2	IP65	2001001687
ACLR-DP-280-35-15-41	2 x TL5	80	1547 x 277 x 85	1525 x 255	11,5	IP65	2001001688
ACLR-DP-380-35-15-41	3 x TL5	80	1547 x 277 x 85	1525 x 255	12,0	IP65	2001001689

Reinraumleuchte CLR-DP

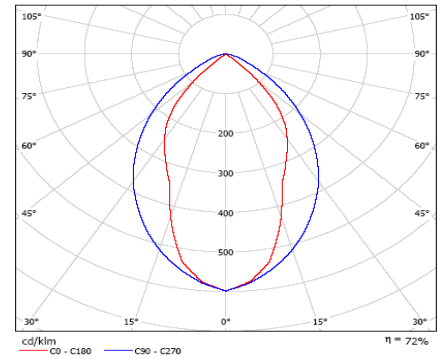

**Reinraumleuchte CLR-DP BAP** zum flächenbündigen Einbau in Reinraumdecken.

Gehäuse aus elektrolytisch verzinktem Stahlblech in RAL 9010 lackiert. Gehäuseabschluss mit thermisch gehärteter Abdeckscheibe 5 mm stark. Die klare Abdeckscheibe (41) Abdeckscheibe ist mit einer umlaufenden Dichtung, zum Gehäuse abgedichtet und wird mittels Edelstahlschrauben gehalten. Die Leuchte wird mit einem hocheffizientem Darklight Parabolspiegelraster (15) aus hochglänzendem Reinstaluminium 99,98%, gemäß DIN EN 12464-1, 65°/1000cd geliefert.

Sie kann mit Kompaktleuchtstofflampen TC-L, TL5-Leuchtstofflampen oder TL-D - Leuchtstofflampen bestückt werden. Der el. Anschluss erfolgt mittels 3-pol. Steckanschlussklemme. Serienmäßig ist die Leuchte mit einem Warmstart EVG (Osram, Philips, ect.) ausgestattet. Standardmäßig werden Montagewinkel geliefert. CLR-DP ist für die Montage in Metallkassetten- Decken und Gipskartondecken geeignet ( bitte immer Deckensystem mit angeben!). Die Leuchte ist resistent gegen Umwelteinflüsse, Reinigungs- und Desinfektionsmittel.

CLR.DP ist in IP65 lieferbar. Schutzklasse I, CE-Zeichen, F-Zeichen

TYP	Leuchtmittel (LBS)	Watt (W)	Maße (mm)	Ausschnitt	Gewicht (kg)	Schutzart	Bestellnummer
-----	--------------------	----------	-----------	------------	--------------	-----------	---------------

**Für TL-D Leuchtstofflampen**

CLR-DP-318-35-15-41	3 x TL-D	18	621 x 621 x 120	600 x 600	8,8	IP65	2001001670
CLR-DP-418-35-15-41	4 x TL-D	18	621 x 621 x 120	600 x 600	9,0	IP65	2001001671
CLR-DP-236-35-15-41	2 x TL-D	36	1297 x 367 x 120	1275 x 345	9,6	IP65	2001001672
CLR-DP-336-35-15-41	3 x TL-D	36	1297 x 367 x 120	1275 x 345	10,0	IP65	2001001673
CLR-DP-258-35-15-41	2 x TL-D	58	1597 x 367 x 120	1575 x 345	11,5	IP65	2001001674
CLR-DP-358-35-15-41	3 x TL-D	58	1597 x 367 x 120	1575 x 345	12,0	IP65	2001001675

**Für TL5 Leuchtstofflampen**

CLR-DP-314-35-15-41	3 x TL5	14	620 x 620 x 85	600 x 600	8,8	IP65	2001001676
CLR-DP-414-35-15-41	4 x TL5	14	620 x 620 x 85	600 x 600	9,0	IP65	2001001677
CLR-DP-324-35-15-41	3 x TL5	24	620 x 620 x 85	600 x 600	8,8	IP65	2001001678
CLR-DP-424-35-15-41	4 x TL5	24	620 x 620 x 85	600 x 600	9,0	IP65	2001001679
CLR-DP-221-35-15-41	2 x TL5	21	947 x 277 x 85	925 x 255	9,6	IP65	2001001690
CLR-DP-321-35-15-41	3 x TL5	21	947 x 277 x 85	925 x 255	10,0	IP65	2001001691
CLR-DP-239-35-15-41	2 x TL5	39	947 x 277 x 85	925 x 255	9,6	IP65	2001001692
CLR-DP-339-35-15-41	3 x TL5	39	947 x 277 x 85	925 x 255	10,0	IP65	2001001693
CLR-DP-228-35-15-41	2 x TL5	28	1247 x 277 x 85	1225 x 255	9,8	IP65	2001001680
CLR-DP-328-35-15-41	3 x TL5	28	1247 x 277 x 85	1225 x 255	10,2	IP65	2001001681
CLR-DP-254-35-15-41	2 x TL5	54	1247 x 277 x 85	1225 x 255	9,8	IP65	2001001682
CLR-DP-354-35-15-41	3 x TL5	54	1247 x 277 x 85	1225 x 255	10,2	IP65	2001001683
CLR-DP-235-35-15-41	2 x TL5	35	1547 x 277 x 85	1525 x 255	11,5	IP65	2001001684
CLR-DP-335-35-15-41	3 x TL5	35	1547 x 277 x 85	1525 x 255	12,0	IP65	2001001685
CLR-DP-249-35-15-41	2 x TL5	49	1547 x 277 x 85	1525 x 255	11,5	IP65	2001001686
CLR-DP-349-35-15-41	3 x TL5	49	1547 x 277 x 85	1525 x 255	12,0	IP65	2001001687
CLR-DP-280-35-15-41	2 x TL5	80	1547 x 277 x 85	1525 x 255	11,5	IP65	2001001688
CLR-DP-380-35-15-41	3 x TL5	80	1547 x 277 x 85	1525 x 255	12,0	IP65	2001001689

## Reinraumleuchte CP 625



MASSBILD

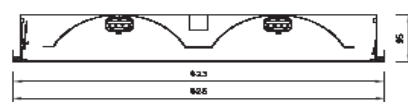

Lichtaustritt 1:

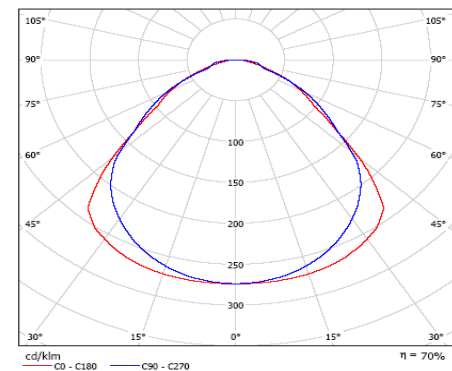
**Reinraumleuchte CP625** zum flächenbündigen Einbau in Reinraumdecken.

Gehäuse aus elektrolytisch verzinktem Stahlblech in RAL 9010 lackiert. Gehäuseabschluss mit im Rahmen gehalterner, thermisch gehärteter Abdeckscheibe. Die Abdeckscheibe gibt es in der Ausführung satiniert (31), klar (41) oder ornament strukturiert (51). Die Abdeckscheibe ist mit einer geschlossenen zelliger Dichtung, zwischen Gehäuse und Rahmen abgedichtet. Der Rahmen wird mittels eines Federverschlusses gehalten und werkzeuglos mit einem Hebel geöffnet.

Die Leuchte kann mit Kompaktleuchtstofflampen TC-L, TL5-Leuchtstofflampen oder TL-D Leuchtstofflampen bestückt werden. Der el. Anschluss erfolgt mittels Wieland-Stecksystem oder einer Anschlussleitung 5-pol. (länge des Kabels muss angegeben werden). Serienmäßig ist die Leuchte mit einem Warmstart EVG (Osram, Philips, ect.) ausgestattet. Die Leuchte hat breitstrahlende, hocheffiziente Spiegelreflektoren aus hochglänzendem Reinstaluminium 99,8%. Standardmäßig werden Montagewinkel geliefert. CP625 kann sowohl in Klemmkassetten- Decken als auch als Einlegeleuchte montiert werden ( bitte immer Deckensystem mit angeben!). Die Leuchte ist resistent gegen Umwelteinflüsse, Reinigungs- und Desinfektionsmittel. CP625 ist in IP54 und IP65 lieferbar. Schutzklasse I, CE-Zeichen, F-Zeichen

TYP	Leuchtmittel (LBS)	Watt (W)	Maße (mm)	Ausschnitt	Gewicht (kg)	Schutzart	Bestellnummer
-----	-----------------------	-------------	--------------	------------	-----------------	-----------	---------------

**Für Montage in Klemmkassettendecke**

CP625-236-35-31-KK	2 x TC-L	36	625 x 625 x 95	600 x 600	10,5	IP54	2001001690
CP625-240-35-31-KK	2 x TC-L	40	625 x 625 x 95	600 x 600	10,5	IP54	2001001691
CP625-255-35-31-KK	2 x TC-L	55	625 x 625 x 95	600 x 600	10,5	IP54	2001001692
CP625-336-35-31-KK	3 x TC-L	36	625 x 625 x 95	600 x 600	10,5	IP54	2001001693
CP625-340-35-31-KK	3 x TC-L	40	625 x 625 x 95	600 x 600	10,5	IP54	2001001694
CP625-355-35-31-KK	3 x TC-L	55	625 x 625 x 95	600 x 600	10,5	IP54	2001001695
CP625-236-35-31-KK	2 x TC-L	36	625 x 625 x 95	600 x 600	21,5	IP65	2001001696
CP625-240-35-31-KK	2 x TC-L	40	625 x 625 x 95	600 x 600	22,0	IP 65	2001001697
CP625-255-35-31-KK	2 x TC-L	55	625 x 625 x 95	600 x 600	21,5	IP65	2001001698
CP625-336-35-31-KK	3 x TC-L	36	625 x 625 x 95	600 x 600	10,5	IP65	2001001699
CP625-340-35-31-KK	3 x TC-L	40	625 x 625 x 95	600 x 600	10,5	IP 65	2001001700
CP625-355-35-31-KK	3 x TC-L	55	625 x 625 x 95	600 x 600	10,5	IP65	2001001701

## Reinraumleuchte CP 625

## Für Montage als Einlegeleuchte

CP625-236-35-31-KK	2 x TC-L	36	625 x 625 x 95	600 x 600	10,5	IP54	2001011690
CP625-240-35-31-KK	2 x TC-L	40	625 x 625 x 95	600 x 600	10,5	IP54	2001011691
CP625-255-35-31-KK	2 x TC-L	55	625 x 625 x 95	600 x 600	10,5	IP54	2001011692
CP625-336-35-31-KK	3 x TC-L	36	625 x 625 x 95	600 x 600	10,5	IP54	2001011693
CP625-340-35-31-KK	3 x TC-L	40	625 x 625 x 95	600 x 600	10,5	IP54	2001011694
CP625-355-35-31-KK	3 x TC-L	55	625 x 625 x 95	600 x 600	10,5	IP54	2001011695
CP625-236-35-31-KK	2 x TC-L	36	625 x 625 x 95	600 x 600	21,5	IP65	2001011696
CP625-240-35-31-KK	2 x TC-L	40	625 x 625 x 95	600 x 600	22,0	IP 65	2001011697
CP625-255-35-31-KK	2 x TC-L	55	625 x 625 x 95	600 x 600	21,5	IP65	2001011698
CP625-336-35-31-KK	3 x TC-L	36	625 x 625 x 95	600 x 600	10,5	IP65	2001011699
CP625-340-35-31-KK	3 x TC-L	40	625 x 625 x 95	600 x 600	10,5	IP 65	2001011700
CP625-355-35-31-KK	3 x TC-L	55	625 x 625 x 95	600 x 600	10,5	IP65	2001011701

## Reinraumleuchte CP 1250



MASSBILD

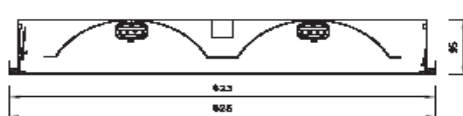

Lichtaustritt 1:

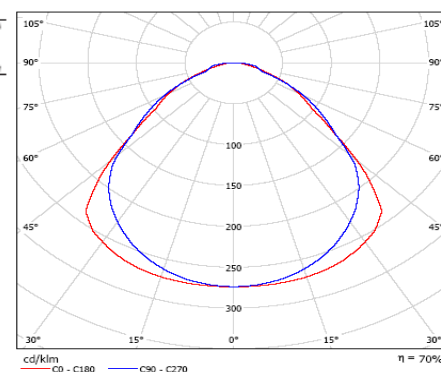
**Reinraumleuchte CP1250** zum flächenbündigen Einbau in Reinraumdecken.

Gehäuse aus elektrolytisch verzinktem Stahlblech in RAL 9010 lackiert. Gehäuseabschluss mit im Rahmen gehalterter, thermisch gehärteter Abdeckscheibe. Die Abdeckscheibe gibt es in der Ausführung satiniert (31), klar (41) oder ornament strukturiert (51). Die Abdeckscheibe ist mit einer geschlossenen zelligen Dichtung, zwischen Gehäuse und Rahmen abgedichtet. Der Rahmen wird mittels eines Federverschlusses gehalten und werkzeuglos mit einem Hebel geöffnet.

Die Leuchte kann mit Kompaktleuchtstofflampen TC-L, TL5-Leuchtstofflampen oder TL-D Leuchtstofflampen bestückt werden. Der el. Anschluss erfolgt mittels Wieland-Stecksystem oder einer Anschlussleitung 5-pol. (Länge des Kabels muss angegeben werden). Serienmäßig ist die Leuchte mit einem Warmstart EVG (Osram, Philips, ect.) ausgestattet. Die Leuchte hat breitstrahlende, hocheffiziente Spiegelreflektoren aus hochglänzendem Reinstaluminium 99,8%. Standardmäßig werden Montagewinkel geliefert. CP1250 kann sowohl in Klemmkassetten-Decken als auch als Einlegeleuchte montiert werden (bitte immer Deckensystem mit angeben!). Die Leuchte ist resistent gegen Umwelteinflüsse, Reinigungs- und Desinfektionsmittel.

TYP	Bestellnummer	Leuchtmittel (LBS)	Watt (W)	Maße (mm)	Ausschnitt	Gewicht (kg)	Schutzart	Bestellnummer
<b>Für Montage in Klemmkassettendecke</b>								
CP1250-228-35-31-KK	2001001701	2 x TL5	28	1250 x 625 x 95	1200 x 600	21,5	IP54	2001001701
CP1250-328-35-31-KK	2001001702	3 x TL5	28	1250 x 625 x 95	1200 x 600	22,0	IP54	2001001702
CP1250-254-35-31-KK	2001001703	2 x TL5	54	1250 x 625 x 95	1200 x 600	21,5	IP54	2001001703
CP1250-354-35-31-KK	2001001704	3 x TL5	54	1250 x 625 x 95	1200 x 600	22,0	IP54	2001001704
CP1250-228-35-31-KK	2001001701	2 x TL5	28	1250 x 625 x 95	1200 x 600	21,5	IP65	2001001709
CP1250-328-35-31-KK	2001001702	3 x TL5	28	1250 x 625 x 95	1200 x 600	22,0	IP 65	2001001710
CP1250-254-35-31-KK	2001001703	2 x TL5	54	1250 x 625 x 95	1200 x 600	21,5	IP65	2001001711
CP1250-354-35-31-KK	2001001704	3 x TL5	54	1250 x 625 x 95	1200 x 600	22,0	IP65	2001001712
<b>Für Montage als Einlegeleuchte</b>								
CP1250-228-35-31-EL	2001001705	2 x TL5	28	1250 x 625 x 95	1200 x 600	21,5	IP54	2001001705
CP1250-328-35-31-EL	2001001706	3 x TL5	28	1250 x 625 x 95	1200 x 600	22,0	IP54	2001001706
CP1250-254-35-31-EL	2001001707	2 x TL5	54	1250 x 625 x 95	1200 x 600	21,5	IP54	2001001707
CP1250-354-35-31-EL	2001001708	3 x TL5	54	1250 x 625 x 95	1200 x 600	22,0	IP54	2001001708
CP1250-228-35-31-EL	2001001705	2 x TL5	28	1250 x 625 x 95	1200 x 600	21,5	IP65	2001001713
CP1250-328-35-31-EL	2001001706	3 x TL5	28	1250 x 625 x 95	1200 x 600	22,0	IP65	2001001714
CP1250-254-35-31-EL	2001001707	2 x TL5	54	1250 x 625 x 95	1200 x 600	21,5	IP65	2001001715
CP1250-354-35-31-EL	2001001708	3 x TL5	54	1250 x 625 x 95	1200 x 600	22,0	IP65	2001001716

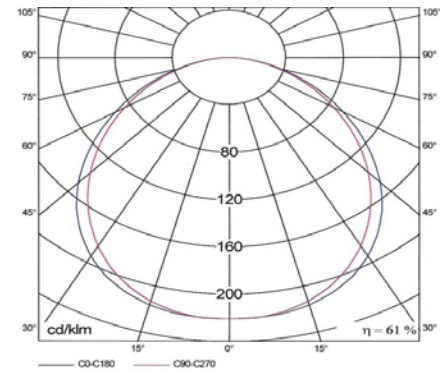
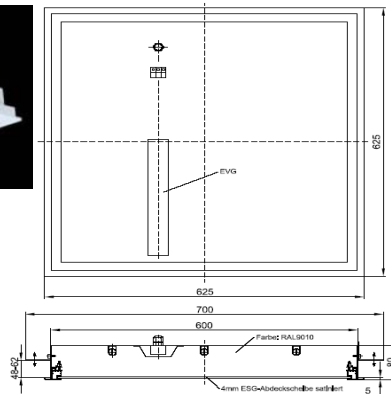

## Reinraumleuchte FR625

**Reinraumleuchte FR625** zum flächenbündigen Einbau in Reinraumdecken.

Gehäuse aus elektrolytisch verzinktem Stahlblech in RAL 9010 lackiert. Gehäuseabschluss mit im Rahmen gehalterter, thermisch gehärteter Abdeckscheibe. Die Abdeckscheibe gibt es in der Ausführung satiniert (31). Die 4 mm starke Abdeckscheibe ist mit einer geschlossen zelliger Dichtung, zwischen Gehäuse und Rahmen abgedichtet. Der Rahmen wird mittels eines Federverschlusses gehalten und werkzeuglos mit einem Hebel geöffnet.

Die Leuchte kann mit Kompaktleuchtstofflampen TC-L, TL5-Leuchtstofflampen oder TL-D Leuchtstofflampen bestückt werden. Der el. Anschluss erfolgt mittels 3-pol. Steckanschlussklemme. Serienmäßig ist die Leuchte mit einem Warmstart EVG (Osram, Philips, ect.) ausgestattet. Standardmäßig werden Montagewinkel geliefert. FR625 kann sowohl in Klemmkassetten- Decken als auch als Einlegeleuchte montiert werden ( bitte immer Deckensystem mit angeben!). Die Leuchte ist resistent gegen Umwelteinflüsse, Reinigungs- und Desinfektionsmittel.

FR625 ist in IP54 und IP65 lieferbar. Schutzklasse I, CE-Zeichen, F-Zeichen

TYP	Leuchtmittel (LBS)	Watt (W)	Maße (mm)	Ausschnitt	Gewicht (kg)	Schutzart	Bestellnummer
-----	-----------------------	-------------	--------------	------------	-----------------	-----------	---------------

**Für Montage in Klemmkassettendecke**

FR625-236-35-31-KK	2 x TC-L	36	625 x 625 x 80	600 x 600	9,0	IP54	2001001711
FR625-240-35-31-KK	2 x TC-L	40	625 x 625 x 80	600 x 600	9,0	IP54	2001001713
FR625-255-35-31-KK	2 x TC-L	55	625 x 625 x 80	600 x 600	9,0	IP54	2001001709
FR625-336-35-31-KK	3 x TC-L	36	625 x 625 x 80	600 x 600	9,4	IP54	2001001712
FR625-340-35-31-KK	3 x TC-L	40	625 x 625 x 80	600 x 600	9,4	IP54	2001001714
FR625-355-35-31-KK	3 x TC-L	55	625 x 625 x 80	600 x 600	9,4	IP54	2001001710
FR625-314-35-31-KK	3 x TL5	14	625 x 625 x 80	600 x 600	9,6	IP54	2001001715
FR625-414-35-31-KK	4 x TL5	14	625 x 625 x 80	600 x 600	10,0	IP54	2001001716
FR625-324-35-31-KK	3 x TL5	24	625 x 625 x 80	600 x 600	9,6	IP54	2001001717
FR625-424-35-31-KK	4 x TL5	24	625 x 625 x 80	600 x 600	10,0	IP54	2001001718

**Für Montage als Einlegeleuchte**

FR625-236-35-31-EL	2 x TC-L	36	625 x 625 x 80	600 x 600	9,0	IP54	2001001719
FR625-240-35-31-EL	2 x TC-L	40	625 x 625 x 80	600 x 600	9,0	IP54	2001001720
FR625-255-35-31-EL	2 x TC-L	55	625 x 625 x 80	600 x 600	9,0	IP54	2001001721
FR625-336-35-31-EL	3 x TC-L	36	625 x 625 x 80	600 x 600	9,4	IP54	2001001722
FR625-340-35-31-EL	3 x TC-L	40	625 x 625 x 80	600 x 600	9,4	IP54	2001001723
FR625-355-35-31-EL	3 x TC-L	55	625 x 625 x 80	600 x 600	9,4	IP54	2001001724
FR625-314-35-31-EL	3 x TL5	14	625 x 625 x 80	600 x 600	9,6	IP54	2001001725
FR625-414-35-31-EL	4 x TL5	14	625 x 625 x 80	600 x 600	10,0	IP54	2001001726
FR625-324-35-31-EL	3 x TL5	24	625 x 625 x 80	600 x 600	9,6	IP54	2001001727
FR625-424-35-31-EL	4 x TL5	24	625 x 625 x 80	600 x 600	10,0	IP54	2001001728

Reinraumleuchte FRA625

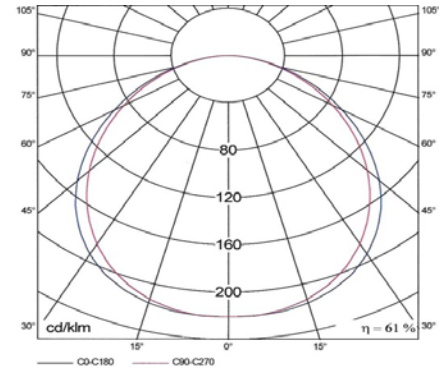
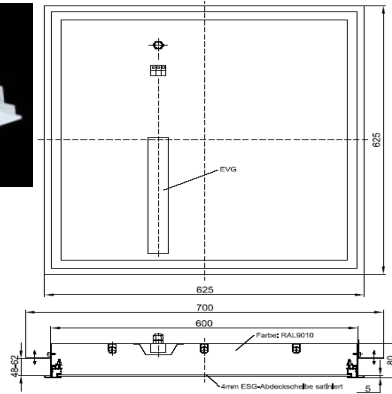

**Reinraumleuchte FRA625** zum flächenbündigen Einbau in Reinraumdecken.

Gehäuse aus elektrolytisch verzinktem Stahlblech in RAL 9010 lackiert. Gehäuseabschluss mit im Rahmen gehalterner, Abbedeckscheibe aus Acryl. Die Abbedeckscheibe gibt es in der Ausführung opal (20) und Prismatic (21). Die 4 mm starke Abbedeckscheibe ist mit einer geschlossen zelliger Dichtung, zwischen Gehäuse und Rahmen abgedichtet. Der Rahmen wird mittels eines Federverschlusses gehalten und werkzeuglos mit einem Hebel geöffnet.

Die Leuchte kann mit Kompaktleuchtstofflampen TC-L, TL5-Leuchtstofflampen oder TL-D Leuchtstofflampen bestückt werden. Der el. Anschluss erfolgt mittels 3-pol. Steckanschlussklemme. Serienmäßig ist die Leuchte mit einem Warmstart EVG (Osram, Philips, ect.) ausgestattet. Standardmäßig werden Montagewinkel geliefert. FRA625 kann sowohl in Klemmkassetten- Decken als auch als Einlegeleuchte montiert werden ( bitte immer Deckensystem mit angeben!). Die Leuchte ist resistent gegen Umwelteinflüsse, Reinigungs- und Desinfektionsmittel.

FRA625 ist in IP54 lieferbar. Schutzklasse I, CE-Zeichen, F-Zeichen

TYP	Leuchtmittel (LBS)	Watt (W)	Maße (mm)	Ausschnitt	Gewicht (kg)	Schutzart	Bestellnummer
-----	--------------------	----------	-----------	------------	--------------	-----------	---------------

Für Montage in Klemmkassettendecke, opale Abbedeckscheibe

FRA625-236-35-20-KK	2 x TC-L	36	625 x 625 x 80	600 x 600	9,0	IP54	2001011711
FRA625-240-35-20-KK	2 x TC-L	40	625 x 625 x 80	600 x 600	9,0	IP54	2001011713
FRA625-255-35-20-KK	2 x TC-L	55	625 x 625 x 80	600 x 600	9,0	IP54	2001011709
FRA625-336-35-20-KK	3 x TC-L	36	625 x 625 x 80	600 x 600	9,4	IP54	2001011712
FRA625-340-35-20-KK	3 x TC-L	40	625 x 625 x 80	600 x 600	9,4	IP54	2001011714
FRA625-355-35-20-KK	3 x TC-L	55	625 x 625 x 80	600 x 600	9,4	IP54	2001011710
FRA625-314-35-20-KK	3 x TL5	14	625 x 625 x 80	600 x 600	9,6	IP54	2001011715
FRA625-414-35-20-KK	4 x TL5	14	625 x 625 x 80	600 x 600	10,0	IP54	2001011716
FRA625-324-35-20-KK	3 x TL5	24	625 x 625 x 80	600 x 600	9,6	IP54	2001011717
FRA625-424-35-20-KK	4 x TL5	24	625 x 625 x 80	600 x 600	10,0	IP54	2001011718

Für Montage in Klemmkassettendecke, prismatische Abbedeckscheibe

FRA625-236-35-21-KK	2 x TC-L	36	625 x 625 x 80	600 x 600	9,0	IP54	2001011711
FRA625-240-35-21-KK	2 x TC-L	40	625 x 625 x 80	600 x 600	9,0	IP54	2001011713
FRA625-255-35-21-KK	2 x TC-L	55	625 x 625 x 80	600 x 600	9,0	IP54	2001011709
FRA625-336-35-21-KK	3 x TC-L	36	625 x 625 x 80	600 x 600	9,4	IP54	2001011712
FRA625-340-35-21-KK	3 x TC-L	40	625 x 625 x 80	600 x 600	9,4	IP54	2001011714
FRA625-355-35-21-KK	3 x TC-L	55	625 x 625 x 80	600 x 600	9,4	IP54	2001011710
FRA625-314-35-21-KK	3 x TL5	14	625 x 625 x 80	600 x 600	9,6	IP54	2001011715
FRA625-414-35-21-KK	4 x TL5	14	625 x 625 x 80	600 x 600	10,0	IP54	2001011716
FRA625-324-35-21-KK	3 x TL5	24	625 x 625 x 80	600 x 600	9,6	IP54	2001011717
FRA625-424-35-21-KK	4 x TL5	24	625 x 625 x 80	600 x 600	10,0	IP54	2001011718

## Reinraumleuchte FRA625

## Für Montage als Einlegeleuchte, opale Abdeckscheibe

FRA625-236-35-20-EL	2 x TC-L	36	625 x 625 x 80	600 x 600	9,0	IP54	2001011719
FRA625-240-35-20-EL	2 x TC-L	40	625 x 625 x 80	600 x 600	9,0	IP54	2001011720
FRA625-255-35-20-EL	2 x TC-L	55	625 x 625 x 80	600 x 600	9,0	IP54	2001011721
FRA625-336-35-20-EL	3 x TC-L	36	625 x 625 x 80	600 x 600	9,4	IP54	2001011722
FRA625-340-35-20-EL	3 x TC-L	40	625 x 625 x 80	600 x 600	9,4	IP54	2001011723
FRA625-355-35-20-EL	3 x TC-L	55	625 x 625 x 80	600 x 600	9,4	IP54	2001011724
FRA625-314-35-20-EL	3 x TL5	14	625 x 625 x 80	600 x 600	9,6	IP54	2001011725
FRA625-414-35-20-EL	4 x TL5	14	625 x 625 x 80	600 x 600	10,0	IP54	2001011726
FRA625-324-35-20-EL	3 x TL5	24	625 x 625 x 80	600 x 600	9,6	IP54	2001011727
FRA625-424-35-20-EL	4 x TL5	24	625 x 625 x 80	600 x 600	10,0	IP54	2001011728

## Für Montage als Einlegeleuchte, prismatische Abdeckscheibe

FRA625-236-35-21-EL	2 x TC-L	36	625 x 625 x 80	600 x 600	9,0	IP54	2001011729
FRA625-240-35-21-EL	2 x TC-L	40	625 x 625 x 80	600 x 600	9,0	IP54	2001011730
FRA625-255-35-21-EL	2 x TC-L	55	625 x 625 x 80	600 x 600	9,0	IP54	2001011731
FRA625-336-35-21-EL	3 x TC-L	36	625 x 625 x 80	600 x 600	9,4	IP54	2001011732
FRA625-340-35-21-EL	3 x TC-L	40	625 x 625 x 80	600 x 600	9,4	IP54	2001011733
FRA625-355-35-21-EL	3 x TC-L	55	625 x 625 x 80	600 x 600	9,4	IP54	2001011734
FRA625-314-35-21-EL	3 x TL5	14	625 x 625 x 80	600 x 600	9,6	IP54	2001011735
FRA625-414-35-21-EL	4 x TL5	14	625 x 625 x 80	600 x 600	10,0	IP54	2001011736
FRA625-324-35-21-EL	3 x TL5	24	625 x 625 x 80	600 x 600	9,6	IP54	2001011737
FRA625-424-35-21-EL	4 x TL5	24	625 x 625 x 80	600 x 600	10,0	IP54	2001011738

## Reinraumleuchte ECB 625

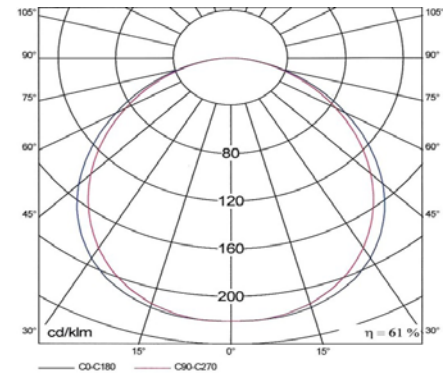
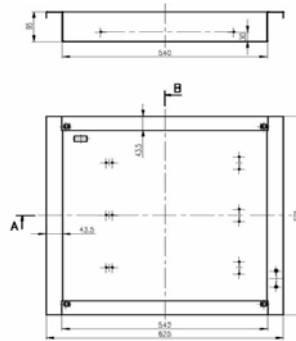
**Reinraumleuchte EBC625** zum flächenbündigen Einbau in Reinraumdecken.

Gehäuse aus elektrolytisch verzinktem Stahlblech in RAL 9010 lackiert. Gehäuseabschluss mit thermisch gehärteter Abdeckscheibe. Die 5 mm starke Abdeckscheibe gibt es in der Ausführung satiniert (31). Die Abdeckscheibe ist mit einer umlaufenden Dichtung, zum Gehäuse abgedichtet und wird mittels 4 Edelstahlschrauben gehalten.

Die Leuchte kann mit Kompaktleuchtstofflampen TC-L oder TL5-Leuchtstofflampen bestückt werden. Der el. Anschluss erfolgt mittels Steckanschlussklemme oder einer Anschlussleitung 5-pol. (länge des Kabels muss angegeben werden). Serienmäßig ist die Leuchte mit einem Warmstart EVG (Osram, Philips, ect.) ausgestattet. Standardmäßig werden Montagewinkel geliefert. EBC625 ist für die Montage in Klemmkassetten- Decken geeignet ( bitte immer Deckensystem mit angeben!). Die Leuchte ist resistent gegen Umwelteinflüsse, Reinigungs- und Desinfektionsmittel.

ECB625 ist in IP54 lieferbar. Schutzklasse I, CE-Zeichen, F-Zeichen

TYP	Leuchtmittel (LBS)	Watt (W)	Maße (mm)	Ausschnitt	Gewicht (kg)	Schutzart	Bestellnummer
-----	-----------------------	-------------	--------------	------------	-----------------	-----------	---------------

**Für Montage in Klemmkassetendecke**

ECB625-236-35-31-KK	2 x TC-L	36	625 x 625 x 95	542 x 542	9,6	IP54	2001001753
ECB625-240-35-31-KK	2 x TC-L	40	625 x 625 x 95	542 x 542	9,6	IP54	2001001754
ECB625-255-35-31-KK	2 x TC-L	55	625 x 625 x 95	542 x 542	9,6	IP54	2001001755
ECB625-336-35-31-KK	3 x TC-L	36	625 x 625 x 95	542 x 542	10,0	IP54	2001001756
ECB625-340-35-31-KK	3 x TC-L	40	625 x 625 x 95	542 x 542	10,0	IP54	2001001757
ECB625-355-35-31-KK	3 x TC-L	55	625 x 625 x 95	542 x 542	10,0	IP54	2001001758

## Einbauleuchte EBSP-20

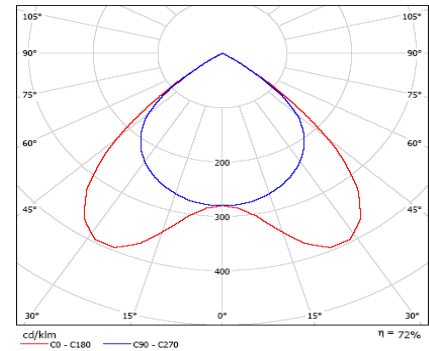
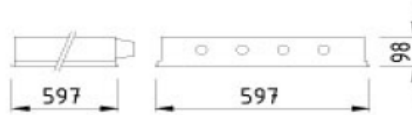

**Einbauleuchte EBSP-20** zum Einbau in Deckensysteme mit sichtbaren- und verdeckten Tragprofilen, sowie zum Einbau in Gipskarton oder geschnittene Decken.

Gehäuse aus elektrolytisch verzinktem Stahlblech in RAL 9003 lackiert. Gehäuseabschluss mit im Rahmen gehalterner, Abdeckscheibe aus Acryl. Die Abdeckscheibe gibt es in der Ausführung opal (20) und Prismatik (21). Die Abdeckscheibe ist mit Dichtung, zwischen Gehäuse und Rahmen abgedichtet. Der Rahmen wird mittels eines Federverschlusses gehalten und geöffnet. Die Leuchte kann mit Kompaktleuchtstofflampen TC-L, TL5-Leuchtstofflampen oder TL-D Leuchtstofflampen bestückt werden. Der el. Anschluss erfolgt mittels 3-pol. Steckanschlussklemme. Serienmäßig ist die Leuchte mit einem Warmstart EVG (Osram, Philips, ect.) ausgestattet. Standardmäßig werden Montagewinkel geliefert. **EBSP-20** kann universal in alle gängigen Deckensystem, sowie auch in geschnittene Decken montiert werden (bitte immer Deckensystem mit angeben!). **EBSP-20** ist in IP40 optional in IP54 lieferbar. Schutzklasse I, CE-Zeichen, F-Zeichen

TYP	Leuchtmittel (LBS)	Watt (W)	Maße (mm)	Ausschnitt	Gewicht (kg)	Schutzart	Bestellnummer
<b>opale Abdeckscheibe (20) IP40</b>							
EBSP-218-35-20	2 x TL-D	18	597 x 597 x 98	580 x 580	5,0	IP40	2001001286
EBSP-318-35-20	3 x TL-D	18	597 x 597 x 98	580 x 580	5,7	IP40	2001001287
EBSP-418-35-20	4 x TL-D	18	597 x 597 x 98	580 x 580	3,6	IP40	2001001294
EBSP-136-35-20	1 x TL-D	36	1197 x 178 x 98	1180 x 160	4,7	IP40	1455541421
EBSP-236-35-20	2 x TL-D	36	1197 x 297 x 98	1180 x 280	7,2	IP40	2001001295
EBSP-336-35-20	3 x TL-D	36	1197 x 597 x 98	1180 x 580	7,8	IP40	2001001296
EBSP-436-35-20	4 x TL-D	36	1197 x 597 x 98	1180 x 580	8,4	IP40	2001001297
EBSP-158-35-20	1 x TL-D	58	1527 x 178 x 98	1510 x 160	4,8	IP40	2001001298
EBSP-258-35-20	2 x TL-D	58	1527 x 297 x 98	1510 x 280	5,6	IP40	2001001299
EBSP-358-35-20	3 x TL-D	58	1527 x 597 x 98	1510 x 580	9,4	IP40	2001001300
EBSP-458-35-20	4 x TL-D	58	1527 x 597 x 98	1510 x 580	10,3	IP40	2001001301
<b>opale Abdeckscheibe (20) IP54</b>							
EBSP-218-35-20	2 x TL-D	18	597 x 597 x 98	580 x 580	5,0	IP54	2001001302
EBSP-318-35-20	3 x TL-D	18	597 x 597 x 98	580 x 580	5,7	IP54	2001001303
EBSP-418-35-20	4 x TL-D	18	597 x 597 x 98	580 x 580	3,6	IP54	2001001304
EBSP-136-35-20	1 x TL-D	36	1197 x 178 x 98	1180 x 160	4,7	IP54	2001001305
EBSP-236-35-20	2 x TL-D	36	1197 x 297 x 98	1180 x 280	7,2	IP54	2001001306
EBSP-336-35-20	3 x TL-D	36	1197 x 597 x 98	1180 x 580	7,8	IP54	2001001307
EBSP-436-35-20	4 x TL-D	36	1197 x 597 x 98	1180 x 580	8,4	IP54	2001001308
EBSP-158-35-20	1 x TL-D	58	1527 x 178 x 98	1510 x 160	4,8	IP54	2001001309
EBSP-258-35-20	2 x TL-D	58	1527 x 297 x 98	1510 x 280	5,6	IP54	2001001310
EBSP-358-35-20	3 x TL-D	58	1527 x 597 x 98	1510 x 580	9,4	IP54	2001001311
EBSP-458-35-20	4 x TL-D	58	1527 x 597 x 98	1510 x 580	10,3	IP54	2001001312

Einbauleuchte EBSP-21

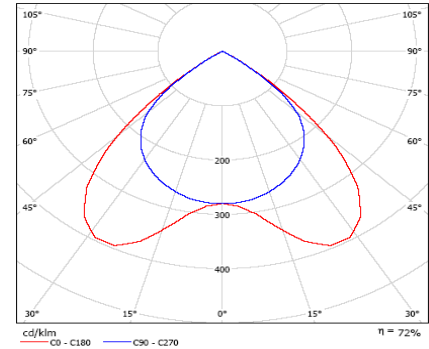
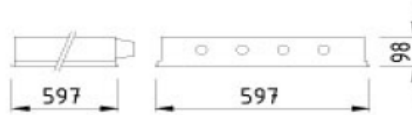
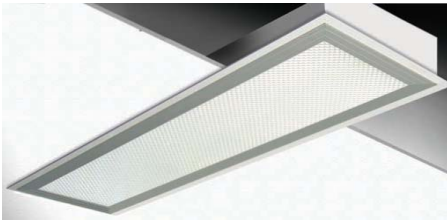

**Einbauleuchte EBSP-21** zum Einbau in Deckensysteme mit sichtbaren- und verdeckten Tragprofilen, sowie zum Einbau in Gipskarton oder geschnittene Decken.

Gehäuse aus elektrolytisch verzinktem Stahlblech in RAL 9003 lackiert. Gehäuseabschluss mit im Rahmen gehalterner, Abdeckscheibe aus Acryl. Die Abdeckscheibe gibt es in der Ausführung opal (20) und Prismatic (21). Die Abdeckscheibe ist mit Dichtung, zwischen Gehäuse und Rahmen abgedichtet. Der Rahmen wird mittels eines Federverschlusses gehalten und geöffnet. Die Leuchte kann mit Kompaktleuchtstofflampen TC-L, TL5-Leuchtstofflampen oder TL-D Leuchtstofflampen bestückt werden. Der el. Anschluss erfolgt mittels 3-pol. Steckanschlussklemme. Serienmäßig ist die Leuchte mit einem Warmstart EVG (Osram, Philips, ect.) ausgestattet. Standardmäßig werden Montagewinkel geliefert. **EBSP-21** kann universal in alle gängigen Deckensystem , soewie auch in geschnittene Decken montiert werden ( bitte immer Deckensystem mit angeben!). **EBSP-21** ist in IP40 optional in IP54 lieferbar. Schutzklasse I, CE-Zeichen, F-Zeichen

TYP	Leuchtmittel (LBS)	Watt (W)	Maße (mm)	Ausschnitt	Gewicht (kg)	Schutzart	Bestellnummer
-----	--------------------	----------	-----------	------------	--------------	-----------	---------------

prismatische Abdeckscheibe (21) IP40

EBSP-218-35-21	2 x TL-D	18	597 x 597 x 98	580 x 580	5,0	IP40	2001001313
EBSP-318-35-21	3 x TL-D	18	597 x 597 x 98	580 x 580	5,7	IP40	2001001314
EBSP-418-35-21	4 x TL-D	18	597 x 597 x 98	580 x 580	3,6	IP40	2001001315
EBSP-136-35-21	1 x TL-D	36	1197 x 178 x 98	1180 x 160	4,7	IP40	2001001316
EBSP-236-35-21	2 x TL-D	36	1197 x 297 x 98	1180 x 280	7,2	IP40	2001001317
EBSP-336-35-21	3 x TL-D	36	1197 x 597 x 98	1180 x 580	7,8	IP40	2001001318
EBSP-436-35-21	4 x TL-D	36	1197 x 597 x 98	1180 x 580	8,4	IP40	2001001319
EBSP-158-35-21	1 x TL-D	58	1527 x 178 x 98	1510 x 160	4,8	IP40	2001001320
EBSP-258-35-21	2 x TL-D	58	1527 x 297 x 98	1510 x 280	5,6	IP40	2001001321
EBSP-358-35-21	3 x TL-D	58	1527 x 597 x 98	1510 x 580	9,4	IP40	2001001322
EBSP-458-35-21	4 x TL-D	58	1527 x 597 x 98	1510 x 580	10,3	IP40	2001001323

prismatische Abdeckscheibe (21) IP54

EBSP-218-35-21	2 x TL-D	18	597 x 597 x 98	580 x 580	5,0	IP54	2001001324
EBSP-318-35-21	3 x TL-D	18	597 x 597 x 98	580 x 580	5,7	IP54	2001001325
EBSP-418-35-21	4 x TL-D	18	597 x 597 x 98	580 x 580	3,6	IP54	2001001326
EBSP-136-35-21	1 x TL-D	36	1197 x 178 x 98	1180 x 160	4,7	IP54	2001001327
EBSP-236-35-21	2 x TL-D	36	1197 x 297 x 98	1180 x 280	7,2	IP54	2001001328
EBSP-336-35-21	3 x TL-D	36	1197 x 597 x 98	1180 x 580	7,8	IP54	2001001329
EBSP-436-35-21	4 x TL-D	36	1197 x 597 x 98	1180 x 580	8,4	IP54	2001001330
EBSP-158-35-21	1 x TL-D	58	1527 x 178 x 98	1510 x 160	4,8	IP54	2001001331
EBSP-258-35-21	2 x TL-D	58	1527 x 297 x 98	1510 x 280	5,6	IP54	2001001332
EBSP-358-35-21	3 x TL-D	58	1527 x 597 x 98	1510 x 580	9,4	IP54	2001001333
EBSP-458-35-21	4 x TL-D	58	1527 x 597 x 98	1510 x 580	10,3	IP54	2001001334

## Einbauleuchte FLAT-DP



**Einbauleuchte FLAT-DP** zum Einbau in Deckensysteme mit sichtbaren- und verdeckten Tragprofilen, sowie zum Einbau in Gipskarton oder geschnittene Decken. Geeignet für Modul 600 und Modul 625.

Gehäuse aus elektrolytisch verzinktem Stahlblech in RAL 9003 lackiert. Leuchte mit hocheffizientem Spiegelraster aus Reinstaluminium 99,8% für beste Leistungen, in drei Varianten lieferbar, hochglänzend (17), seidenglänzend (17) gemäß DIN EN 12464-1 65°/1000cd. Optikelemente mit stirnseitigen Federklappen befestigt, leicht lösbar, geerdet. Die Leuchte kann mit Kompaktleuchtstofflampen TL5-Leuchtstofflampen bestückt werden. Der el. Anschluss erfolgt mittels Wieland GST18i3 Stecksystem. Serienmäßig ist die Leuchte mit einem Warmstart EVG (Osram, Philips, ect.) ausgestattet. Standardmäßig werden Montagewinkel geliefert. **FLAT-DP** kann universal in alle gängigen Deckensystem, sowie auch in geschnittene Decken montiert werden (bitte immer Deckensystem mit angeben!).

**FLAT-DP** ist in IP20 lieferbar. Schutzklasse I, CE-Zeichen, F-Zeichen

TYP	Leuchtmittel (LBS)	Watt (W)	Maße (mm)	Ausschnitt	Gewicht (kg)	Schutzart	Bestellnummer
<b>Modul 600; geschlossene Füllplatten, hochglänzendes Spiegelraster (15) 65°/1000 cd</b>							
FLAT-DP-114-35-15-600	1 x TL5	14	121 x 597 x 85	105 x 580		IP20	2001001350
FLAT-DP-214-35-15-600	2 x TL5	14	279 x 597 x 55	280 x 580		IP20	2001001351
FLAT-DP-314-35-15-600	3 x TL5	14	597 x 597 x 55	580 x 580		IP20	2001001352
FLAT-DP-414-35-15-600	4 x TL5	14	597 x 597 x 55	580 x 580		IP20	2001001353
FLAT-DP-124-35-15-600	1 x TL5	24	121 x 597 x 85	105 x 580		IP20	2001001354
FLAT-DP-224-35-15-600	2 x TL5	24	279 x 597 x 55	280 x 580		IP20	2001001355
FLAT-DP-324-35-15-600	3 x TL5	24	597 x 597 x 55	580 x 580		IP20	2001001356
FLAT-DP-424-35-15-600	4 x TL5	24	597 x 597 x 55	580 x 580		IP20	2001001357
FLAT-DP-121-35-15-600	1 x TL5	21	121 x 997 x 85	105 x 980		IP20	2001001358
FLAT-DP-221-35-15-600	2 x TL5	21	297 x 997 x 55	280 x 980		IP20	2001001359
FLAT-DP-321-35-15-600	3 x TL5	21	597 x 997 x 55	580 x 980		IP20	2001001360
FLAT-DP-421-35-15-600		21	597 x 997 x 55	580 x 980		IP20	2001001361
FLAT-DP-139-35-15-600	1 x TL5	39	121 x 997 x 85	105 x 980		IP20	2001001362
FLAT-DP-239-35-15-600	2 x TL5	39	297 x 997 x 55	280 x 980		IP20	2001001363
FLAT-DP-339-35-15-600	3 x TL5	39	597 x 997 x 55	580 x 980		IP20	2001001364
FLAT-DP-439-35-15-600	4 x TL5	39	597 x 997 x 55	580 x 980		IP20	2001001365
FLAT-DP-128-35-15-600	1 x TL5	28	121 x 1197 x 85	105 x 1180		IP20	2001001366
FLAT-DP-228-35-15-600	2 x TL5	28	297 x 1197 x 55	280 x 1180		IP20	2001001367
FLAT-DP-328-35-15-600	3 x TL5	28	597 x 1197 x 55	580 x 1180		IP20	2001001368
FLAT-DP-428-35-15-600	4 x TL5	28	597 x 1197 x 55	580 x 1180		IP20	2001001369
FLAT-DP-154-35-15-600	1 x TL5	54	121 x 1197 x 85	105 x 1180		IP20	2001001370
FLAT-DP-254-35-15-600	2 x TL5	54	297 x 1197 x 55	280 x 1180		IP20	2001001371
FLAT-DP-354-35-15-600	3 x TL5	54	597 x 1197 x 55	580 x 1180		IP20	2001001372
FLAT-DP-454-35-15-600	4 x TL5	54	597 x 1197 x 55	580 x 1180		IP20	2001001373
FLAT-DP-135-35-15-600	1 x TL5	35	121 x 1497 x 85	105 x 1480		IP20	2001001374
FLAT-DP-235-35-15-600	2 x TL5	35	297 x 1497 x 55	280 x 1480		IP20	2001001375
FLAT-DP-335-35-15-600	3 x TL5	35	597 x 1497 x 55	580 x 1480		IP20	2001001376
FLAT-DP-435-35-15-600	4 x TL5	35	597 x 1497 x 55	580 x 1480		IP20	2001001377

**Modul 600; geschlossene Füllplatten, hochglänzendes Spiegelraster (15) 65°/1000 cd**

FLAT-DP-149-35-15-600	1 x TL5	49	121 x 1497 x 85	105 x 1480	IP20	2001001378
FLAT-DP-249-35-15-600	2 x TL5	49	297 x 1497 x 55	280 x 1480	IP20	2001001379
FLAT-DP-349-35-15-600	3 x TL5	49	597 x 1497 x 55	580 x 1480	IP20	2001001380
FLAT-DP-449-35-15-600	4 x TL5	49	597 x 1497 x 55	580 x 1480	IP20	2001001381
FLAT-DP-180-35-15-600	1 x TL5	80	121 x 1497 x 85	105 x 1480	IP20	2001001382
FLAT-DP-280-35-15-600	2 x TL5	80	297 x 1497 x 55	280 x 1480	IP20	2001001383
FLAT-DP-380-35-15-600	3 x TL5	80	597 x 1497 x 55	580 x 1480	IP20	2001001384
FLAT-DP-480-35-15-600	4 x TL5	80	597 x 1497 x 55	580 x 1480	IP20	2001001385

**Modul 600; perforierte Füllplatten; hochglänzendes Spiegelraster (15) 65°/1000 cd**

FLAT-DP-114-35-15-600-PF	1 x TL5	14	121 x 597 x 85	105 x 580	IP20	2001001386
FLAT-DP-214-35-15-600-PF	2 x TL5	14	279 x 597 x 55	280 x 580	IP20	2001001387
FLAT-DP-314-35-15-600-PF	3 x TL5	14	597 x 597 x 55	580 x 580	IP20	2001001388
FLAT-DP-414-35-15-600-PF	4 x TL5	14	597 x 597 x 55	580 x 580	IP20	2001001389
FLAT-DP-124-35-15-600-PF	1 x TL5	24	121 x 597 x 85	105 x 580	IP20	2001001390
FLAT-DP-224-35-15-600-PF	2 x TL5	24	279 x 597 x 55	280 x 580	IP20	2001001391
FLAT-DP-324-35-15-600-PF	3 x TL5	24	597 x 597 x 55	580 x 580	IP20	2001001392
FLAT-DP-424-35-15-600-PF	4 x TL5	24	597 x 597 x 55	580 x 580	IP20	2001001393
FLAT-DP-121-35-15-600-PF	1 x TL5	21	121 x 997 x 85	105 x 980	IP20	2001001394
FLAT-DP-221-35-15-600-PF	2 x TL5	21	297 x 997 x 55	280 x 980	IP20	2001001395
FLAT-DP-321-35-15-600-PF	3 x TL5	21	597 x 997 x 55	580 x 980	IP20	2001001396
FLAT-DP-421-35-15-600-PF	4 x TL5	21	597 x 997 x 55	580 x 980	IP20	2001001397
FLAT-DP-139-35-15-600-PF	1 x TL5	39	121 x 997 x 85	105 x 980	IP20	2001001398
FLAT-DP-239-35-15-600-PF	2 x TL5	39	297 x 997 x 55	280 x 980	IP20	2001001399
FLAT-DP-339-35-15-600-PF	3 x TL5	39	597 x 997 x 55	580 x 980	IP20	2001001400
FLAT-DP-439-35-15-600-PF	4 x TL5	39	597 x 997 x 55	580 x 980	IP20	2001001401
FLAT-DP-128-35-15-600-PF	1 x TL5	28	121 x 1197 x 85	105 x 1180	IP20	2001001402
FLAT-DP-228-35-15-600-PF	2 x TL5	28	297 x 1197 x 55	280 x 1180	IP20	2001001403
FLAT-DP-328-35-15-600-PF	3 x TL5	28	597 x 1197 x 55	580 x 1180	IP20	2001001404
FLAT-DP-428-35-15-600-PF	4 x TL5	28	597 x 1197 x 55	580 x 1180	IP20	2001001405
FLAT-DP-154-35-15-600-PF	1 x TL5	54	121 x 1197 x 85	105 x 1180	IP20	2001001406
FLAT-DP-254-35-15-600-PF	2 x TL5	54	297 x 1197 x 55	280 x 1180	IP20	2001001407
FLAT-DP-354-35-15-600-PF	3 x TL5	54	597 x 1197 x 55	580 x 1180	IP20	2001001408
FLAT-DP-454-35-15-600-PF	4 x TL5	54	597 x 1197 x 55	580 x 1180	IP20	2001001409
FLAT-DP-135-35-15-600-PF	1 x TL5	35	121 x 1497 x 85	105 x 1480	IP20	2001001410
FLAT-DP-235-35-15-600-PF	2 x TL5	35	297 x 1497 x 55	280 x 1480	IP20	2001001411
FLAT-DP-335-35-15-600-PF	3 x TL5	35	597 x 1497 x 55	580 x 1480	IP20	2001001412
FLAT-DP-435-35-15-600-PF	4 x TL5	35	597 x 1497 x 55	580 x 1480	IP20	2001001413
FLAT-DP-149-35-15-600-PF	1 x TL5	49	121 x 1497 x 85	105 x 1480	IP20	2001001414
FLAT-DP-249-35-15-600-PF	2 x TL5	49	297 x 1497 x 55	280 x 1480	IP20	2001001415
FLAT-DP-349-35-15-600-PF	3 x TL5	49	597 x 1497 x 55	580 x 1480	IP20	2001001416
FLAT-DP-449-35-15-600-PF	4 x TL5	49	597 x 1497 x 55	580 x 1480	IP20	2001001417
FLAT-DP-180-35-15-600-PF	1 x TL5	80	121 x 1497 x 85	105 x 1480	IP20	2001001418
FLAT-DP-280-35-15-600-PF	2 x TL5	80	297 x 1497 x 55	280 x 1480	IP20	2001001419
FLAT-DP-380-35-15-600-PF	3 x TL5	80	597 x 1497 x 55	580 x 1480	IP20	2001001420
FLAT-DP-480-35-15-600-PF	4 x TL5	80	597 x 1497 x 55	580 x 1480	IP20	2001001421

**Modul 625; geschlossene Füllplatten, hochglänzendes Spiegelraster (15) 65°/1000 cd**

FLAT-DP-114-35-15-625-GF	1 x TL5	14	121 x 597 x 85	105 x 580	IP20	2001001454
FLAT-DP-214-35-15-625-GF	2 x TL5	14	279 x 597 x 55	280 x 580	IP20	2001001455
FLAT-DP-314-35-15-625-GF	3 x TL5	14	597 x 597 x 55	580 x 580	IP20	2001001456
FLAT-DP-414-35-15-625-GF	4 x TL5	14	597 x 597 x 55	580 x 580	IP20	2001001457
FLAT-DP-124-35-15-625-GF	1 x TL5	24	121 x 597 x 85	105 x 580	IP20	2001001458
FLAT-DP-224-35-15-625-GF	2 x TL5	24	279 x 597 x 55	280 x 580	IP20	2001001459



**Modul 625; geschlossene Füllplatten, hochglänzendes Spiegelraster (15) 65°/1000 cd**

FLAT-DP-324-35-15-625-GF	3 x TL5	24	597 x 597 x 55	580 x 580	IP20	2001001460
FLAT-DP-424-35-15-625-GF	4 x TL5	24	597 x 597 x 55	580 x 580	IP20	2001001461
FLAT-DP-121-35-15-625-GF	1 x TL5	21	121 x 997 x 85	105 x 980	IP20	2001001462
FLAT-DP-221-35-15-625-GF	2 x TL5	21	297 x 997 x 55	280 x 980	IP20	2001001463
FLAT-DP-321-35-15-625-GF	3 x TL5	21	597 x 997 x 55	580 x 980	IP20	2001001464
FLAT-DP-421-35-15-625-GF	4 x TL5	21	597 x 997 x 55	580 x 980	IP20	2001001465
FLAT-DP-139-35-15-625-GF	1 x TL5	39	121 x 997 x 85	105 x 980	IP20	2001001466
FLAT-DP-239-35-15-625-GF	2 x TL5	39	297 x 997 x 55	280 x 980	IP20	2001001467
FLAT-DP-339-35-15-625-GF	3 x TL5	39	597 x 997 x 55	580 x 980	IP20	2001001468
FLAT-DP-439-35-15-625-GF	4 x TL5	39	597 x 997 x 55	580 x 980	IP20	2001001469
FLAT-DP-128-35-15-625-GF	1 x TL5	28	121 x 1197 x 85	105 x 1180	IP20	2001001470
FLAT-DP-228-35-15-625-GF	2 x TL5	28	297 x 1197 x 55	280 x 1180	IP20	2001001471
FLAT-DP-328-35-15-625-GF	3 x TL5	28	597 x 1197 x 55	580 x 1180	IP20	2001001472
FLAT-DP-428-35-15-625-GF	4 x TL5	28	597 x 1197 x 55	580 x 1180	IP20	2001001473
FLAT-DP-154-35-15-625-GF	1 x TL5	54	121 x 1197 x 85	105 x 1180	IP20	2001001474
FLAT-DP-254-35-15-625-GF	2 x TL5	54	297 x 1197 x 55	280 x 1180	IP20	2001001475
FLAT-DP-354-35-15-625-GF	3 x TL5	54	597 x 1197 x 55	580 x 1180	IP20	2001001476
FLAT-DP-454-35-15-625-GF	4 x TL5	54	597 x 1197 x 55	580 x 1180	IP20	2001001477
FLAT-DP-135-35-15-625-GF	1 x TL5	35	121 x 1497 x 85	105 x 1480	IP20	2001001478
FLAT-DP-235-35-15-625-GF	2 x TL5	35	297 x 1497 x 55	280 x 1480	IP20	2001001479
FLAT-DP-335-35-15-625-GF	3 x TL5	35	597 x 1497 x 55	580 x 1480	IP20	2001001480
FLAT-DP-435-35-15-625-GF	4 x TL5	35	597 x 1497 x 55	580 x 1480	IP20	2001001481
FLAT-DP-149-35-15-625-GF	1 x TL5	49	121 x 1497 x 85	105 x 1480	IP20	2001001482
FLAT-DP-249-35-15-625-GF	2 x TL5	49	297 x 1497 x 55	280 x 1480	IP20	2001001483
FLAT-DP-349-35-15-625-GF	3 x TL5	49	597 x 1497 x 55	580 x 1480	IP20	2001001484
FLAT-DP-449-35-15-625-GF	4 x TL5	49	597 x 1497 x 55	580 x 1480	IP20	2001001485
FLAT-DP-180-35-15-625-GF	1 x TL5	80	121 x 1497 x 85	105 x 1480	IP20	2001001486
FLAT-DP-280-35-15-625-GF	2 x TL5	80	297 x 1497 x 55	280 x 1480	IP20	2001001487
FLAT-DP-380-35-15-625-GF	3 x TL5	80	597 x 1497 x 55	580 x 1480	IP20	2001001488
FLAT-DP-480-35-15-625-GF	4 x TL5	80	597 x 1497 x 55	580 x 1480	IP20	2001001489

**Modul 625; perforierten Füllplatten, hochglänzendes Spiegelraster (15) 65°/1000 cd**

FLAT-DP-114-35-15-625-PF	1 x TL5	14	121 x 622 x 85	105 x 585	IP20	2001001490
FLAT-DP-214-35-15-625-PF	2 x TL5	14	309,5 x 622 x 55	285 x 585	IP20	2001001491
FLAT-DP-314-35-15-625-PF	3 x TL5	14	622 x 622 x 55	585 x 585	IP20	2001001492
FLAT-DP-414-35-15-625-PF	4 x TL5	14	622 x 622 x 55	585 x 585	IP20	2001001493
FLAT-DP-124-35-15-625-PF	1 x TL5	24	121 x 597 x 85	105 x 580	IP20	2001001494
FLAT-DP-224-35-15-625-PF	2 x TL5	24	309,5 x 622 x 55	285 x 585	IP20	2001001495
FLAT-DP-324-35-15-625-PF	3 x TL5	24	622 x 622 x 55	585 x 585	IP20	2001001496
FLAT-DP-424-35-15-625-PF	4 x TL5	24	622 x 622 x 55	585 x 585	IP20	2001001497
FLAT-DP-121-35-15-625-PF	1 x TL5	21	121 x 1097 x 85	105 x 985	IP20	2001001498
FLAT-DP-221-35-15-625-PF	2 x TL5	21	297 x 1097 x 55	285 x 985	IP20	2001001499
FLAT-DP-321-35-15-625-PF	3 x TL5	21	597 x 997 x 55	585 x 985	IP20	2001001500
FLAT-DP-421-35-15-625-PF	4 x TL5	21	597 x 1097 x 55	585 x 985	IP20	2001001501
FLAT-DP-139-35-15-625-PF	1 x TL5	39	121 x 1097 x 85	105 x 985	IP20	2001001502
FLAT-DP-239-35-15-625-PF	2 x TL5	39	297 x 997 x 55	285 x 985	IP20	2001001503
FLAT-DP-339-35-15-625-PF	3 x TL5	39	597 x 1097 x 55	585 x 985	IP20	2001001504
FLAT-DP-439-35-15-625-PF	4 x TL5	39	597 x 997 x 55	585 x 985	IP20	2001001505
FLAT-DP-128-35-15-625-PF	1 x TL5	28	121 x 1247 x 85	105 x 1185	IP20	2001001506
FLAT-DP-228-35-15-625-PF	2 x TL5	28	309,5 x 1247 x 55	285 x 1185	IP20	2001001507
FLAT-DP-328-35-15-625-PF	3 x TL5	28	622 x 1247 x 55	585 x 1185	IP20	2001001508
FLAT-DP-428-35-15-625-PF	4 x TL5	28	622 x 1247 x 55	585 x 1185	IP20	2001001509
FLAT-DP-154-35-15-625-PF	1 x TL5	54	121 x 1247 x 85	105 x 1185	IP20	2001001510
FLAT-DP-254-35-15-625-PF	2 x TL5	54	309,5 x 1247 x 55	285 x 1185	IP20	2001001511
FLAT-DP-354-35-15-625-PF	3 x TL5	54	622 x 1247 x 55	585 x 1185	IP20	2001001512

**Modul 625; perforierten Füllplatten, hochglänzendes Spiegelrastrer (15) 65°/1000 cd**

<b>FLAT-DP-454-35-15-625-PF</b>	4 x TL5	54	622 x 1247 x 55	585 x 1185	<b>IP20</b>	2001001513
<b>FLAT-DP-135-35-15-625-PF</b>	1 x TL5	35	121 x 1560 x 85	105 x 1485	<b>IP20</b>	2001001514
<b>FLAT-DP-235-35-15-625-PF</b>	2 x TL5	35	622 x 1560 x 55	280 x 1485	<b>IP20</b>	2001001515
<b>FLAT-DP-335-35-15-625-PF</b>	3 x TL5	35	622 x 1560 x 55	585 x 1485	<b>IP20</b>	2001001516
<b>FLAT-DP-435-35-15-625-PF</b>	4 x TL5	35	622 x 1560 x 55	585 x 1485	<b>IP20</b>	2001001517
<b>FLAT-DP-149-35-15-625-PF</b>	1 x TL5	49	121 x 1560 x 85	105 x 1485	<b>IP20</b>	2001001518
<b>FLAT-DP-249-35-15-625-PF</b>	2 x TL5	49	309,5 x 1560 x 55	285 x 1485	<b>IP20</b>	2001001519
<b>FLAT-DP-349-35-15-625-PF</b>	3 x TL5	49	622 x 1560 x 55	585 x 1485	<b>IP20</b>	2001001520
<b>FLAT-DP-449-35-15-625-PF</b>	4 x TL5	49	622 x 1560 x 55	585 x 1485	<b>IP20</b>	2001001521
<b>FLAT-DP-180-35-15-625-PF</b>	1 x TL5	80	121 x 1560 x 85	105 x 1485	<b>IP20</b>	2001001522
<b>FLAT-DP-280-35-15-625-PF</b>	2 x TL5	80	309,5 x 1560 x 55	285 x 1485	<b>IP20</b>	2001001523
<b>FLAT-DP-380-35-15-625-PF</b>	3 x TL5	80	622 x 1560 x 55	585 x 1485	<b>IP20</b>	2001001524
<b>FLAT-DP-480-35-15-625-PF</b>	4 x TL5	80	622 x 1560 x 55	585 x 1485	<b>IP20</b>	2001001525

## Feuchtraumleuchte ANTAQ

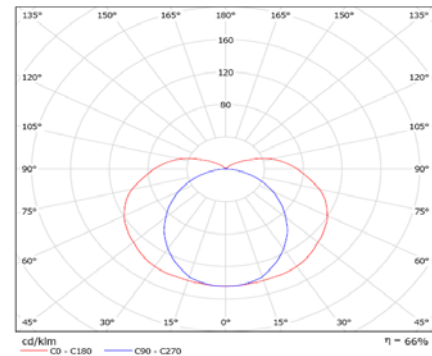
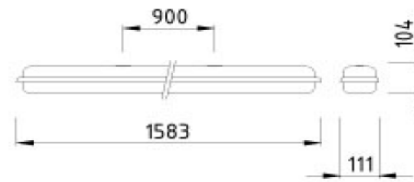
**Feuchtraumleuchte ANTAQ**

Leuchtenkörper aus glasfaserverstärktem Polyester, belastbar und chemisch widerstandsfähig, hellgrau, mit innenliegendem abhängbarem Reflektor, weiß lackiert. Perlmusterwanne aus PMMA. Die Leuchte kann mit TL5-Leuchtstofflampen und TL-D Leuchtstofflampen bestückt werden. Der el. Anschluss erfolgt mittels 3-pol. Steckanschlussklemme. Serienmäßig ist die Leuchte mit einem Warmstart EVG (Osram, Philips, ect.) ausgestattet. Schnellmontage inklusive Wannbefestigung, Kabeinführungsstüben stirnseitig, zusätzliche Kabeinführungsmöglichkeiten durch Ausbrechöffnungen auf der Gehäuseoberseite. Anschlußfertig verdrahtet, mit Steckanschlussklemme.

ANTAQ ist in IP65 lieferbar. Schutzklasse II, CE-Zeichen, F-Zeichen

TYP	Leuchtmittel (LBS)	Watt (W)	Maße (mm)	Ausschnitt	Gewicht (kg)	Schutzart	Bestellnummer
<b>Modul 600; geschlossene Füllplatten, hochglänzendes Spiegelraster (15) 65°/1000 cd</b>							
ANTAQ-118-35-23	1 x TL-D	18	673 x 111 x 104			IP65	2001001526
ANTAQ-218-35-23	2 x TL-D	18	673 x 168 x 108			IP65	2001001527
ANTAQ-136-35-23	1 x TL-D	36	1283 x 111 x 104			IP65	2001001528
ANTAQ-236-35-23	2 x TL-D	36	1283 x 168 x 108			IP65	2001001529
ANTAQ-158-35-23	1 x TL-D	58	1583 x 111 x 104			IP65	2001001530
ANTAQ-258-35-23	2 x TL-D	58	1583 x 168 x 108			IP65	2001001531
ANTAQ-114-35-23	1 x TL5	14	673 x 111 x 104			IP65	2001001532
ANTAQ-214-35-23	2 x TL5	14	673 x 168 x 108			IP65	2001001533
ANTAQ-128-35-23	1 x TL5	28	1283 x 111 x 104			IP65	2001001534
ANTAQ-228-35-23	2 x TL5	28	1283 x 168 x 108			IP65	2001001535
ANTAQ-154-35-23	1 x TL5	54	1283 x 111 x 104			IP65	2001001536
ANTAQ-254-35-23	2 x TL5	54	1283 x 168 x 108			IP65	2001001537
ANTAQ-135-35-23	1 x TL5	35	1583 x 111 x 104			IP65	2001001538
ANTAQ-235-35-23	2 x TL5	35	1583 x 168 x 108			IP65	2001001539
ANTAQ-149-35-23	1 x TL5	49	1583 x 111 x 104			IP65	2001001540
ANTAQ-249-35-23	2 x TL5	49	1583 x 168 x 108			IP65	2001001541
ANTAQ-180-35-23	1 x TL5	80	1583 x 111 x 104			IP65	2001001542
ANTAQ-280-35-23	2 x TL5	80	1583 x 168 x 108			IP65	2001001543

## ALLGEMEINE GESCHÄFTSBEDINGUNGEN

### Liefer- und Zahlungsbedingungen

#### Geltungsbereich

Diese Bedingungen gelten ausschließlich, soweit nicht schriftlich etwas anderes vereinbart ist. Entgegenstehende oder abweichende Bedingungen des Bestellers sind für uns unverbindlich, auch wenn wir ihnen nicht ausdrücklich widersprochen oder die Lieferung ohne Einspruch gegen entgegenstehende Bedingungen vorgenommen haben.

#### Leistungs- und Vertragsabschluss

1. Unsere Angebote sind freibleibend. Eine Bestellung gilt nur dann als angenommen, wenn wir dieses schriftlich bestätigt haben. Verbindlich ist allein der Text unserer Auftragsbestätigung.
2. Alle technischen Daten unserer Kataloge, Listen und Zeichnungen sowie die Gewichts- und Maßangaben sind sorgfältig erstellt, Irrtum vorbehalten; gleiches gilt für alle Daten unserer Verkaufsunterlagen. Änderungen, die dem Fortschritt dienen, behalten wir uns auch nach Absenden der Auftragsbestätigung vor, soweit dadurch nicht Preis, Funktion oder Lieferzeit beeinträchtigt werden.
3. Die Angaben in unseren Katalogen, Preislisten und sonstigen Verkaufsunterlagen gelten für anschlussfertig verdrahtete Leuchten, für Betriebsspannung 230 V, 12 V; bei Innenbeleuchtungen für Umgebungstemperaturen von max. +30°C und für Außenleuchten für max. +15°C. Leuchten für andere Spannungen, Frequenzen, Umgebungstemperaturen bitten wir gesondert anzufragen.

#### Lieferfristen

1. Der Liefertermin der Auftragsbestätigung ist unverbindlich, sofern schriftlich nicht ausdrücklich anderes vereinbart ist. Die Lieferfrist beginnt mit dem Absendedatum unserer Auftragsbestätigung, nicht jedoch vor vollständiger Klärung aller technischen Detailfragen.
2. Die Lieferfrist verlängert sich bei Eintritt unvorhergesehener, außergewöhnlicher oder unabwendbarer Ereignisse jedweder Art, insbesondere bei Streiks, auch illegalen Streiks, Aussperrung, bei nicht rechtzeitiger Selbstbelieferung sowie auch allen sonstigen Ereignissen, die wir nicht zu vertreten haben, auch wenn dieses erst während eines bereits vorliegenden Verzuges eintritt. Der Besteller wird hiervon unverzüglich schriftlich benachrichtigt.
3. Im Falle eines von uns zu vertretenden Lieferverzuges wird der Besteller eine angemessene Nachfrist gewähren, bevor er Rechte aus dem Verzug geltend macht, weitergehende Ansprüche, auch wegen Nichterfüllung sind ausgeschlossen.
4. Ist der Vertrag ein Fixgeschäft im Sinne des § 376 HGB, wird der Besteller bei Lieferverzug eine Nachfrist gewähren. Erst wenn die Nachfrist nicht eingehalten ist, kann der Besteller schriftlich vom Vertrag zurücktreten; Schadensersatzansprüche wegen Nichterfüllung stehen dem Besteller nur zu, wenn die Schadensursache auf Vorsatz oder grober Fahrlässigkeit beruht.

#### Gefahrübergang

1. Die Gefahr geht auf den Besteller über, wenn die Ware das Werk oder Auslieferungslager verlassen hat; das gilt auch für Teillieferungen. Das Transportrisiko ist von uns nicht abgesichert. Der Versand

erfolgt im Auftrag des Bestellers.

2. Bei Kistenversand berechnen wir für deren Innenverpackung 1 % vom Nettowarenwert, eine Gutschrift hierfür ist ausgeschlossen. Bei frachtfreier Rücksendung der Kiste innerhalb eines Monats wird diese nicht berechnet; Post- und Bahnkartons werden zu Selbstkosten berechnet und nicht zurückgenommen.

### **Rücksendungen**

Rücksendungen können nur mit unserer vorherigen Einwilligung und nur frachtfrei vorgenommen werden. Bearbeitungskosten in Höhe von 20 % des Lieferwertes werden an der Gutschrift gekürzt. Alle Kosten für Liefern, Zurücknehmen, Instandsetzen und Neuverpacken werden zusätzlich in Abzug gebracht; dies gilt nicht im Falle eines berechtigten Rücktritts des Bestellers vom Vertrag.

### **Preise, Zahlungsbedingungen**

1. Alle Preise verstehen sich ab Werk und ohne Umsatz-(Mehrwert-)steuer.
2. Sämtliche Zahlungen sind einen Monat nach Rechnungsdatum fällig. Bei Barzahlung oder mittels Scheck innerhalb von acht Tagen nach Rechnungsdatum gewähren wir 2 % Skonto.
3. Treten in den wirtschaftlichen Verhältnissen des Bestellers nach dem Absendedatum unserer Auftragsbestätigung Veränderungen ein, oder werden uns solche bekannt, die geeignet sind, die Kreditwürdigkeit in Zweifel zu setzen, so sind wir berechtigt, vom Vertrag zurückzutreten.
4. Bei Scheck- und Wechselzahlungen gehen die Bank-, Diskont- und Einzugsspesen zu Lasten des Bestellers.
5. Ist der Besteller mit seiner Zahlung in Verzug, berechnen wir Verzugszinsen in Höhe von 8 % über dem jeweiligen Diskontsatz der Deutschen Bundesbank.
6. Aufrechnungs- und Zurückbehaltungsrechte stehen dem Besteller nicht zu, es sei denn, der Grund für die Geltendmachung eines solchen Rechtes ist in dem zugrundeliegenden Rechtsverhältnis begründet (z.B. Mängelgewährleistung) oder die Gegenforderung ist rechtskräftig festgestellt oder von uns ausdrücklich schriftlich anerkannt.
7. Schließt der Besteller Verträge ab, die den Untergang unseres, auch verlängerten, Eigentumsvorbehalts zur Folge haben, so ist er verpflichtet, uns dieses schriftlich mitzuteilen und die erhaltenen Beträge unverzüglich zum Ausgleich unserer Forderungen an uns abzuführen.

### **Eigentumsvorbehalt**

1. Wir behalten uns das Eigentum an der Ware bis zum Eingang aller Zahlungen aus abgeschlossenen Lieferverträgen vor.
2. Der Besteller tritt alle Kaufpreisforderungen gegen seine Abnehmer aus dem Verkauf der ihm unter Eigentumsvorbehalt gelieferten Ware mit Abschluss des Vertrages zwischen uns

und dem Besteller an uns in Höhe des zwischen ihm und uns vereinbarten Kaufpreises der Vorbehaltsware (zuzüglich Umsatzsteuer) zur Sicherheit ab. Zur Einziehung dieser abgetretenen Forderungen ist der Besteller ermächtigt, solange er nicht in Zahlungsverzug uns gegenüber ist. Unberührt hiervon bleibt unsere Befugnis, die Forderungen selbst einzuziehen. Der Besteller verpflichtet sich, uns auf Verlangen die abgetretenen Forderungen und deren Schuldner bekanntzugeben, alle zum Einzug erforderlichen Angaben zu machen sowie den Schuldner die Abtretung schriftlich mitzuteilen.

3. Der Besteller ist nicht berechtigt, die ihm unter Eigentumsvorbehalt gelieferte Ware zu verpfänden oder Dritten zur Sicherheit zu übereignen. Pfändungen oder sonstige Eingriffe durch Dritte hat der

Besteller uns unverzüglich schriftlich mitzuteilen.

4. Bei vertragswidrigem Verhalten des Bestellers, insbesondere bei Zahlungsverzug, sind wir berechtigt, die Vorbehaltsware zur Sicherung zurückzunehmen, ohne das darin eine Rücktrittserklärung liegt.

5. Wird die Ware gemeinsam mit anderen Waren, die uns nicht gehören, verkauft, so gilt die Forderung des Bestellers gegen seinen Abnehmer in Höhe der zwischen uns und dem Besteller vereinbarten Kaufpreisforderung mit Abschluss des jeweiligen Liefervertrages als an uns abgetreten.

6. Geht unser Vorbehaltseigentum wegen Einbaues unter, tritt der Besteller die ihm insoweit zustehenden Ersatzansprüche gegen seine Abnehmer in Höhe unserer Kaufpreisforderung mit Abschluss des Vertrages zwischen uns und dem Besteller an uns ab.

7. Etwaige Sicherheiten werden wir freigeben, sofern die zu sichernden Forderungen um mehr als 20 % übersichert sind.

### **Haftung für Mängel**

1. Für Mängel, zu denen auch das Fehlen zugesicherter Eigenschaften zählt, haften wir, indem wir Fehler in der Konstruktion, der Fabrikation, der Qualität oder in der sonstigen Ausführung nach unserer Wahl unentgeltlich innerhalb angemessener Frist ausbessern, sei es durch Nachbesserung oder durch Lieferung eines Ersatzteiles bzw. durch Ersatzlieferung. Das Recht des Bestellers, aus diesen Gründen vom Vertrag zurückzutreten oder Minderung der Kaufpreisforderung zu verlangen, steht diesem nur zu, wenn wir zur Mängelbeseitigung nicht bereit oder nicht in der Lage sind oder wenn sich die Mängelbeseitigung über die gesetzliche Frist hinaus aus Gründen verzögert, die wir zu vertreten haben. Weitergehende Ansprüche für Schäden, die nicht am Liefergegenstand selbst entstanden sind, sind ausdrücklich ausgeschlossen.

2. Etwa ersetzte Teile oder Waren sind uns auf Wunsch unentgeltlich zurückzusenden.

3. Unsere Gewährleistungspflicht setzt voraus, dass uns der Besteller erkennbare Mängel innerhalb einer Frist von 10 Tagen nach Empfang schriftlich mitteilt. Später auftretende Mängel sind in gleicher Form und innerhalb der gleichen Frist, gerechnet ab Entdeckung, bekanntzugeben.

4. Unsere Gewährleistungspflicht setzt weiter voraus, dass die Ware sachgemäß behandelt, fachgemäß montiert und in Betrieb genommen worden ist; dies ist uns im Falle eines Gewährleistungsschadens auf Verlangen nachzuweisen. Bei unsachgemäßer Instandsetzung

sind wir von jeglicher Mängelhaftung befreit.

5. Die Gewährleistungspflicht beträgt – ohne Rücksicht auf die Betriebsdauer – 24 Monate ab Gefahrübergang. Für Nachbesserung bzw. Ersatzstücke haften wir bis zum Ablauf der für den ursprünglichen Liefergegenstand geltenden Gewährleistungsfrist.

6. Bei nachträglicher Änderung der Leuchten oder ihrer inneren Schaltungen oder Geräteausrüstungen sind wir von jeglicher Haftung entsprechend dem Gesetz über technische Arbeitsmittel vom 24.06.68 entbunden.

### **Sonstige vertragliche und gesetzliche Ansprüche**

1. Die Haftung für leicht fahrlässiges und grob fahrlässiges Verhalten unserer Angestellten und Erfüllungsgehilfen ist ausdrücklich ausgeschlossen, es sei denn, es handelt sich um Vorsatz oder grobe Fahrlässigkeit leitender Angestellter.

2. Soweit im übrigen vertragliche Ansprüche ausgeschlossen sind, gilt dies auch für gesetzliche Ansprüche jedweder Art.

3. Vertragliche Ansprüche und deliktische Ansprüche verjähren in sechs Monaten, gerechnet ab Entdeckung des jeweiligen Mangels, soweit die Ansprüche aus einem Fehler oder Mangel unserer Lieferungen, zu denen auch das Fehlen zugesicherter Eigenschaften zählt, beruhen; die Verjährungsfrist beträgt jedoch längstens zwölf Monate, gerechnet ab Gefahrübergang.

**Gerichtsstand**

1. Gerichtsstand für alle Ansprüche aus dem zugrundeliegenden Vertragsverhältnis, insbesondere für Kaufpreisansprüche, ist – ohne Rücksicht auf die Höhe des Streitwertes – das Amtsgericht in 70032 Böblingen. Diese Gerichtsstandsvereinbarung über die Zuständigkeit des Amtsgerichts in Böblingen gilt auch für Scheck- und Wechselklagen. Dies gilt auch für Ansprüche, die im Mahnverfahren verfolgt werden. Wir behalten uns jedoch das Recht vor, den Besteller auch an dem für seinen Wohnsitz zuständigen Gericht zu verklagen.
2. Im übrigen gilt – auch für Exportverträge – deutsches Recht als vereinbart; die Bestimmungen des Einheitlichen Kaufgesetzes sind ausdrücklich ausgeschlossen.

Andreas Kauf  
Ingeborg-Bachmann-Weg 1  
71101 Schönaich  
Telefon 07031 652005  
Telefax 07031 652006  
Mail: info@aka-lighting.de  
www.aka-lighting.de

